

SVENSKA

- Enheten får drivas av 12-volts likströmsystem med NEGATIV jordning.

INSTALLATION (MONTERING I INSTRUMENTBRÄDA)

- Illustrationen nedan visar en normal installation. Du ska emellertid göra de anpassningar som är lämpliga för just din bil. Har du frågor, eller behöver information om installationssatser, ska du kontakta återförsäljaren för JVC BILRADIO/CD-SPELARE eller ett företag som säljer satser.

- 1 Tryck på  (knappen för kontrollpanelfrigöring) för att lossa kontrollpanelen **före montering**.
- 2 Ta bort kantplåten.
- 3 Lossa på hylsspärrarna och ta bort kopplingshylsan.
 - 1 Ställ enheten på högkant.

OBS: Var försiktig så att du inte skadar säkringen på baksidan när du ställer enheten på högkant.
 - 2 För in de två handtagen mellan enheten och hylsan, som på bilden, för att lossa hylsspärrarna.
 - 3 Ta bort kopplingshylsan.

OBS: Tänk på att spara handtagen när du har installerat enheten, för framtida bruk.
- 4 Installera hylsan i instrumentbrädan.

* När hylsan sitter på plats ordentligt i instrumentbrädan böjer du ut tillämpliga flikar för att hålla hylsan på plats ordentligt. Se illustrationen.
- 5 Skruva i monteringsbulten på baksidan av enhetens kåpa och placera gummibufferten över bulthuvudet.
- 6 Utför de elektriska anslutningar som redovisas på baksidan av denna anvisning.
- 7 För in enheten i hylsan tills den låser fast på plats.
- 8 Fäst kantplåten så att utbuktningen på plåten sitter t.v. om enheten.
- 9 Sätt tillbaka kontrollpanelen.

SUOMI

- Tämä laite on suunniteltu käytettäväksi 12 V tasavirran NEGATIIVISISSA maattosähköjärjestelmissä.

ASENNUS (KOJELAUTAAN KIINNITYS)

- Alla olevista kuvista näkyy tyypillinen asennus. Sinun tulisi kuitenkin tehdä omaan autoosi sopivia säätöjä. Jos sinulla on kysyttävää tai haluat asennussarjoja koskevia tietoja, ota yhteys JVC-autohifilaitteiston jälleenmyyjään tai sarjoja toimittavaan yhtiöön.

- 1 **Ennen asennusta:** paina  (etulevyn vapautusnappi) irrottaaksesi etulevyn.
- 2 Irrota peitelevy.
- 3 Irrota vaippa avattuasi ensin vaipan lukot.
 - 1 Pane laite pystyyn.

Huom! Kun panet laitteen seisomaan, varo vahingoittamasta takana olevaa varoketta.
 - 2 Aseta molemmat kahvat laitteen ja vaipan väliin kuvasta näkyvällä tavalla avataksesi vaipan lukot.
 - 3 Irrota vaippa.

Huom! Pidä kahvat tallessa laitteen asennuksen jälkeen tulevan käytön varalta.
- 4 Asenna vaippa kojelautaan.

* Kun vaippa on asennettu oikein kojelautaan, taivuta asianmukaiset salvat, jotka pitävät vaipan tukevasti paikoillaan, kuvasta näkyvällä tavalla.
- 5 Kiinnitä kiinnityspultti laitteen rungon takaosaan ja pane kumityyny pultin päähän.
- 6 Tee tarpeelliset sähköliitännät, jotka on selitetty näiden ohjeiden takasivulla.
- 7 Työnnä laite vaippaan, kunnes se lukkiutuu.
- 8 Kiinnitä peitelevy siten, että peitelevyssä oleva ulkonema kiinnittyy laitteen vasemmalle puolelle.
- 9 Kiinnitä etulevy.

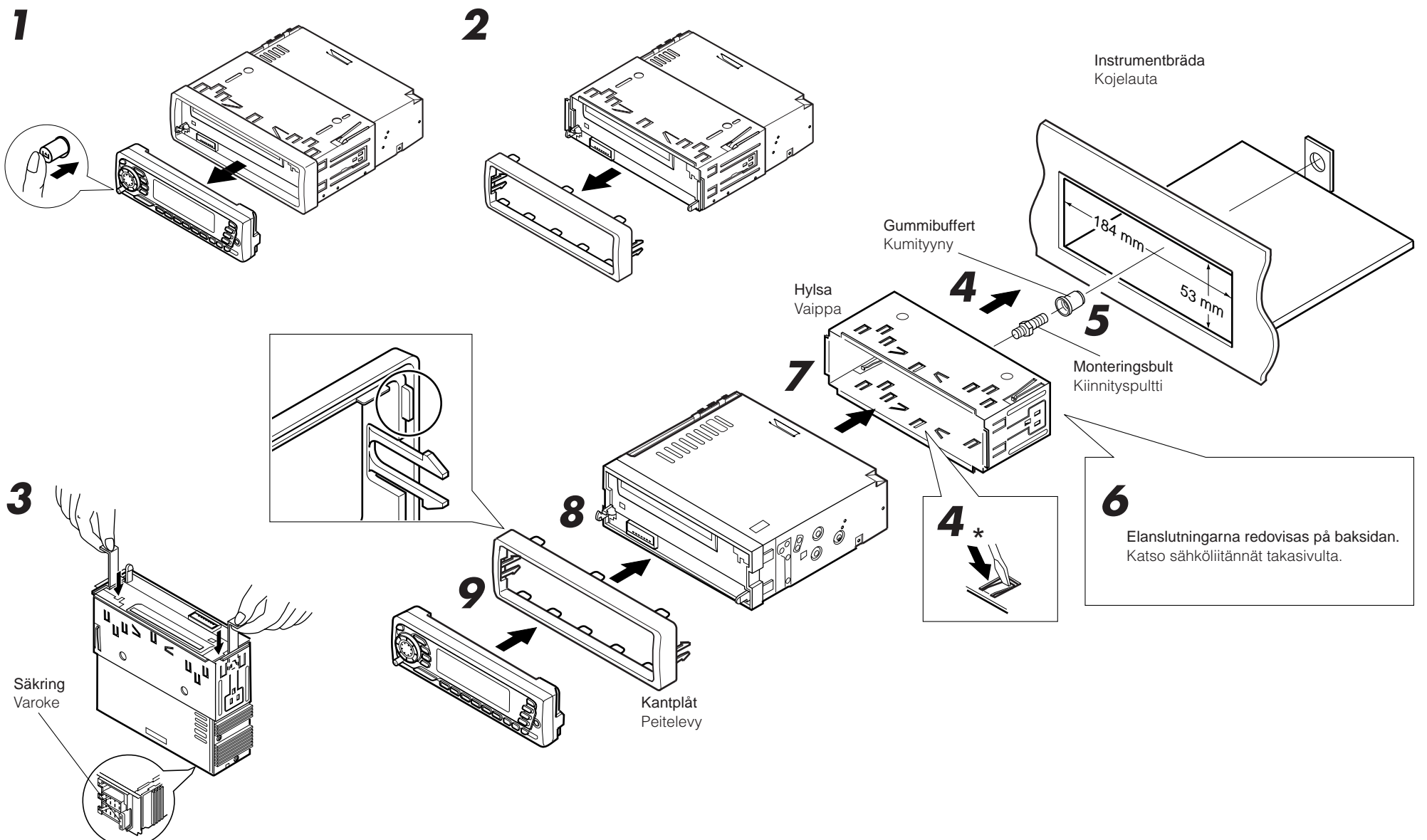

- Vid användning av det valfria stödet
- Käyttäessä lisätukea

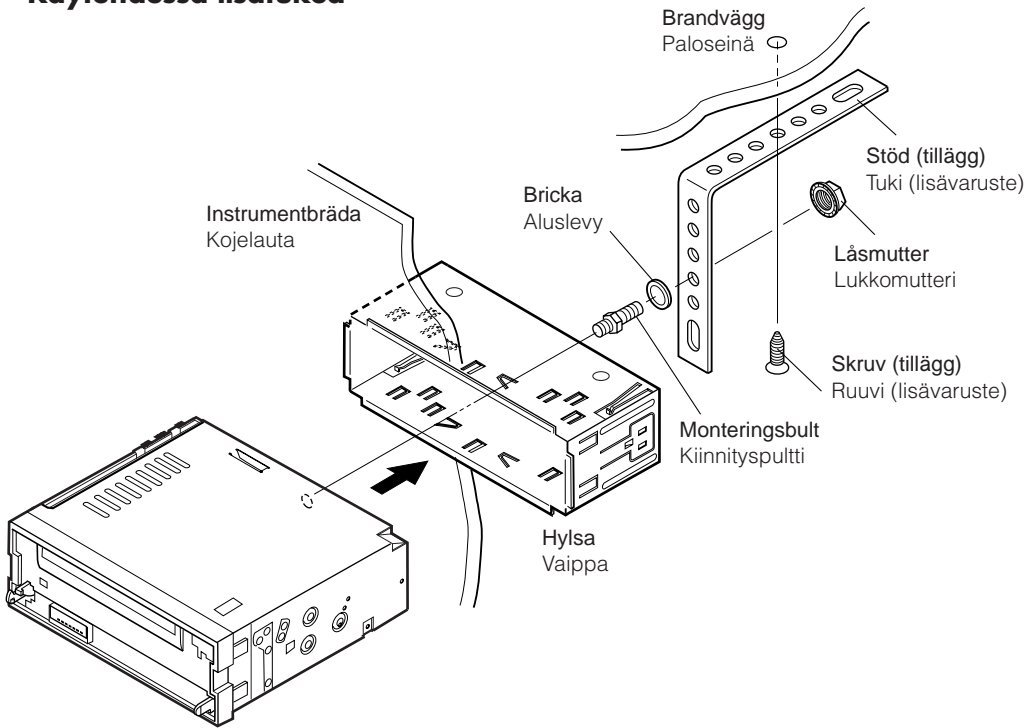

- Vid installation av enheten utan att använda hylsan
- Asennettaessa laitetta ilman vaippaa

I en Toyota ska man exempelvis först ta bort bilradion, och sedan installera enheten på dess plats.
Esim. Toyotassa: irrota ensin autoradio ja asenna laite sitten sen paikalle.

Skrubar med platt huvud (M5 x 6 mm)*
Litteätyyppiset ruuvit (M5 x 6 mm)*

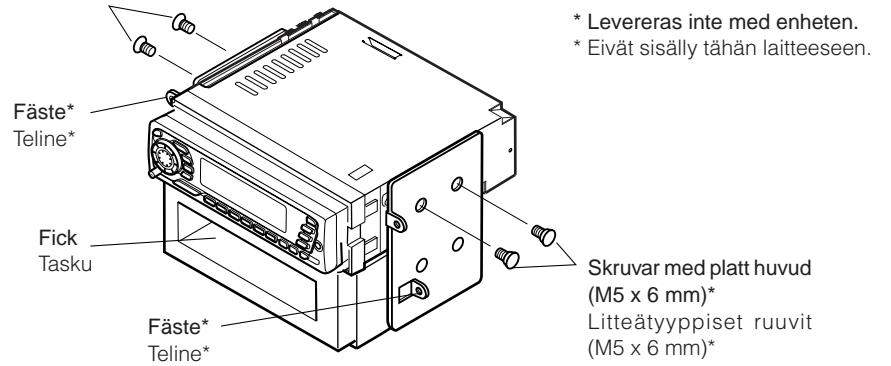

* Levereras inte med enheten.
* Eivät sisälly tähän laitteeseen.

OBS: De 6 millimeter långa skruvarna måste användas när enheten installeras på monteringsfästet. Om längre skruvar används kan enheten skadas.

Huom! Kun laitetta asennetaan kiinnitystelineeseen, on varmistettava, että käytössä olevat ruuvit ovat 6 mm pitkiä. Jos käytetään pitempiä ruuveja, ne voivat vahingoittaa laitetta.

Ta bort enheten

- Lossa den bakre delen innan enheten tas bort.

- 1 Ta bort kontrollpanelen.
- 2 Ta bort kantplåten.
- 3 Sätt in de två handtagen i skårorna, som i illustrationen. Dra försiktigt isär handtagen och skjut ut enheten. (Tänk på att spara handtagen när installationen är klar.)

Laitteen irrotus

- Vapauta takaosa ennen laitteen irrotusta.

- 1 Irrota etulevy.
- 2 Irrota peitelevy.
- 3 Aseta molemmat kahvat aukkoihin kuvasta näkyvällä tavalla. Vedä laite sitten ulos samalla, kun työntät kahvoja toisistaan pois päin. (Pidä kahvat tallessa laitteen asennuksen jälkeen.)

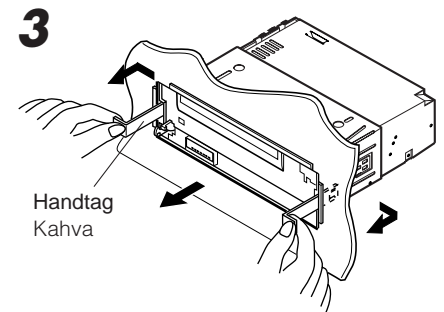
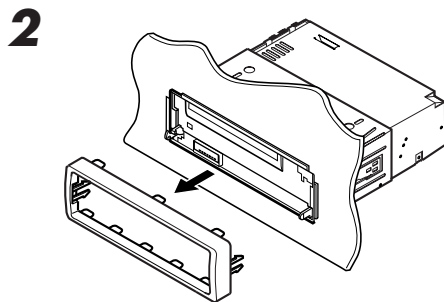
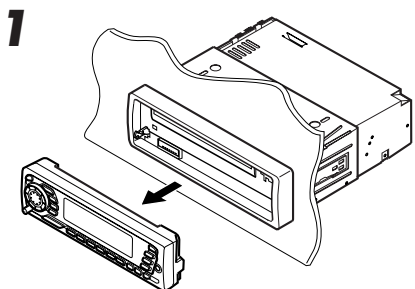

Detaljlistor för installation och anslutning

Följande delar levereras med enheten.
Placera dem på rätt sätt, efter att ha kontrollerat att alla finns med.

Hård kåpa
Kova kotelo

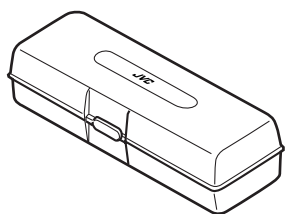

Hylsa
Vaippa

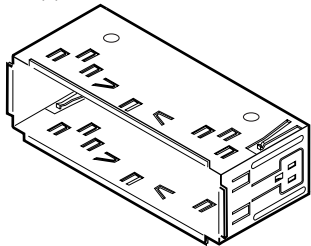

Nätssladd
Verkkojohto

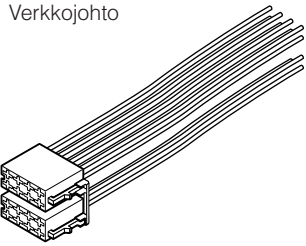

Kantplåt
Peitelevy

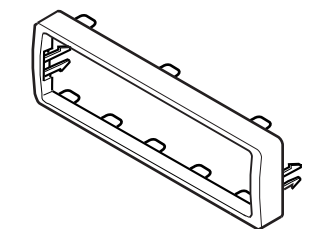

KD-SX999R:

Fjärrkontroll
Kauko-ohjain

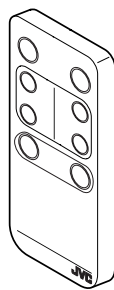

Batteri
Paristo



CR2025

KD-SX959R:

Fjärrkontroll och hållare
Kauko-ohjain ja pidin

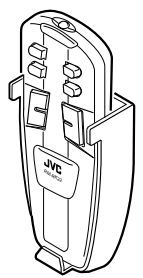

Batterier
Paristot



R03(UM-4)/AAA(24F)

Handtag
Kahvat

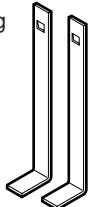

Bricka (ø5)
Aluslevy (ø5)



Låsmutter (M5)
Lukkomutteri (M5)



Monteringsbult (M5 x 20 mm)
Kiinnityspultti (M5 x 20 mm)



Gummibuffert
Kumityyny



FELSÖKNING

- **Säkringen går.**
* Är de röda och svarta ledarna korrekt anslutna?
- **Strömmen kan inte slås på.**
* Är den gula ledaren ansluten?
- **Inget ljud från högtalarna.**
* Är den utgående högtalarsladden kortsloten?
- **Ljudet är förvrängt.**
* Är den utgående högtalarsladden jordad?
* Är de vänstra och högra högtalarnas "–"-uttag gemensamt jordade?
- **Enhetsen blir varm.**
* Är den utgående högtalarsladden jordad?
* Är de vänstra och högra högtalarnas "–"-uttag gemensamt jordade?

VIANETSINTÄ

- **Varoke palaa.**
* Ovatko punaiset ja mustat johtimet liitetty oikein?
- **Virran kytkentä ei onnistu.**
* Onko keltainen johdin kytketty?
- **Kaiuttimista ei kuulu ääntä.**
* Onko kaiuttimen lähtöjohtimessa tapahtunut oikosulku?
- **Ääni on vääristynyt.**
* Onko kaiuttimen lähtöjohtin maatettu?
* Ovatko vasemman ja oikean kaiuttimen "–"-navat maatettu yhdessä?
- **Laite kuumenee.**
* Onko kaiuttimen lähtöjohtin maatettu?
* Ovatko vasemman ja oikean kaiuttimen "–"-navat maatettu yhdessä?

För att eliminera risken för kortslutningar rekommenderar vi dig att koppla loss batteriets negativa anslutning och utföra alla elektriska anslutningar innan enheten installeras. Om du är osäker på hur du ska installera enheten på korrekt sätt ska du låta en kvalificerad tekniker utföra installationen.

OBS:

Enheten får drivas av **12-volts likströmsystem med NEGATIV jordning**. Om ditt fordon inte har ett sådant system behöver du en spänningsomvandlare. Du kan skaffa en sådan hos återförsäljaren för JVC BILRADIO/CD-SPELARE.

- Byt ut säkringen mot en med specificerad kapacitet. Kontakta återförsäljaren för JVC BILRADIO/CD-SPELARE om säkringen går ofta.
- Om du får problem med störningar...
Denna enhet är försedd med ett brusfilter i strömkretsen. I vissa fordon kan emellertid ett klickande ljud, eller andra oönskade störningar, uppträda. Om så är fallet ska **jordningsuttaget på enhetens baksida** (se kopplingsschemat nedan) anslutas till bilens chassi med kortare och tjockare kablar, exempelvis omspunnen kopparkabel eller annan grövre kabel. Kontakta återförsäljaren för JVC BILRADIO/CD-SPELARE om störningarna ändå inte försvinner.
- Högtalarnas maximala ineffekt ska vara på mer än 40 watt bak och på 40 watt fram, med en impedans på **4 till 8 ohm**.
- **Var noga med att jorda enheten till bilens chassi.**
- Kyldonet blir mycket varmt efter användning. Var försiktig så att du inte kommer åt det när du tar ut enheten.

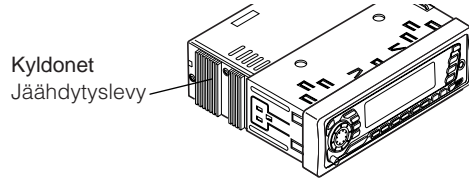

Oikosulun estämiseksi suosittelemme, että kytket akun negatiivisen navan irti ja suoritat kaikki sähköliitännät ennen laitteen asennusta. Jos et ole varma siitä, miten tämä laite asennetaan oikein, pyydä pätevää asentajaa asentamaan se.

Huom!

Tämä laite on suunniteltu käytettäväksi **12 V tasavirran NEGATIIVISISSA maattosähköjärjestelmissä**. Jos ajoneuvossasi ei ole tätä järjestelmää, tarvitset jänniteinvertterin, jonka voit ostaa JVC-autohifilaitteiston jälleenmyyjältä.

- Vaihda varoke uuteen, jonka tehoarvo on määrätty. Jos varoke palaa usein, ota yhteys JVC-autohifilaitteiston jälleenmyyjään.
- Jos ongelmana on kohina...
Tämän laitteen päävirtapiirissä on kohinasuodatin. Joissakin ajoneuvoissa voi kuitenkin esiintyä naksahdusta tai muuta ei-toivottua häiriöääntä. Jos näin tapahtuu, liitä laitteen **takamaadoitusliitin** (ks. alla olevaa liitänkäaviota) auton alustaan käyttämällä lyhyempiä ja paksumpia johtoja, kuten esim. kuparipunosta tai mittajohdinta. Jos kohina jatkuu edelleen, ota yhteys JVC-autohifilaitteiston jälleenmyyjään.
- Kaiuttimien suurimman tulotehon tulisi olla yli 40 wattia takana ja 40 wattia edessä **4 – 8 ohmin** impedanssilla.
- **Tämä laite on maatettava auton alustaan.**
- Jäähdytyslevy kuumenee käytössä. Varo koskettamasta sitä irrottaessasi tätä laitetta.

A Normal anslutning /vanlig anslutning / Tyypilliset liitännät

Före anslutning: Kontrollera ledningsdragningen i fordonet noga. Felaktig anslutning kan skada enheten allvarligt.

1 Anslut nätsladdens färgade ledare till bilens batteri, till högtalarna och till den elektriska antennen (om sådan finns). Anslut i denna ordningsföljd.

- 1 Svart : jord
- 2 Gul : till bilens batteri (konstant 12 V)
- 3 Röd : till ett tillbehörsuttag
- 4 Övriga : till högtalarna
- 5 Blå med vit rand : till den elektriska antennen (Max. 200 mA.)
- 6 Orange med vit rand : till uttag för belysning eller liten lampa
- 7 Brun : till mobiltelefonsystem (se anvisningarna på mobiltelefonen för ytterligare information.)

2 Anslut antensladden.

3 Anslut slutligen kablagen till enheten.

OBS: Om fordonet inte har något tillbehörsuttag flyttar du säkringen från säkringsposition 1 (initialpositionen) till säkringsposition 2 och ansluter den röda ledaren (A7) till det positiva batteriuttaget (+).

- Den gula ledaren (A4) används inte i detta fall.

Ennen liitääntä: tarkista ajoneuvon johdotus huolellisesti. Vääristä liitännöistä voi olla seurauksena tämän laitteen vakava vaurioituminen.

1 Kytke verkkojohdon värilliset johtimet auton akkuun, kaiuttimiin ja tehoantenniin (mikäli käytössä) alla annetussa järjestyksessä.

- 1 Musta: maatto
- 2 Keltainen: auton akkuun (vakio 12 V)
- 3 Punainen: lisäliittimeen
- 4 Muut: kaiuttimiin
- 5 Sininen, jossa valkoinen raita: tehoantenniin (Enintään 200 mA.)
- 6 Oranssi, jossa valkoinen raita: valaistuksen tai pienen lampun liittimeen
- 7 Ruskea: matkapuhelinjärjestelmään (Ks. yksityiskohdat matkapuhelimen käyttöohjeista.)

2 Kytke antennijohto.

3 Kytke lopuksi johtosarjat laitteeseen.

Huom! Jos ajoneuvossasi ei ole lisäliitintä, siirrä varoke varokeasennosta 1 (alkuasento) varokeasentoon 2. Kytke punainen johdin (A7) positiiviseen (+) akun napaan.

- Keltaista johdinta (A4) ei käytetä tässä tapauksessa.

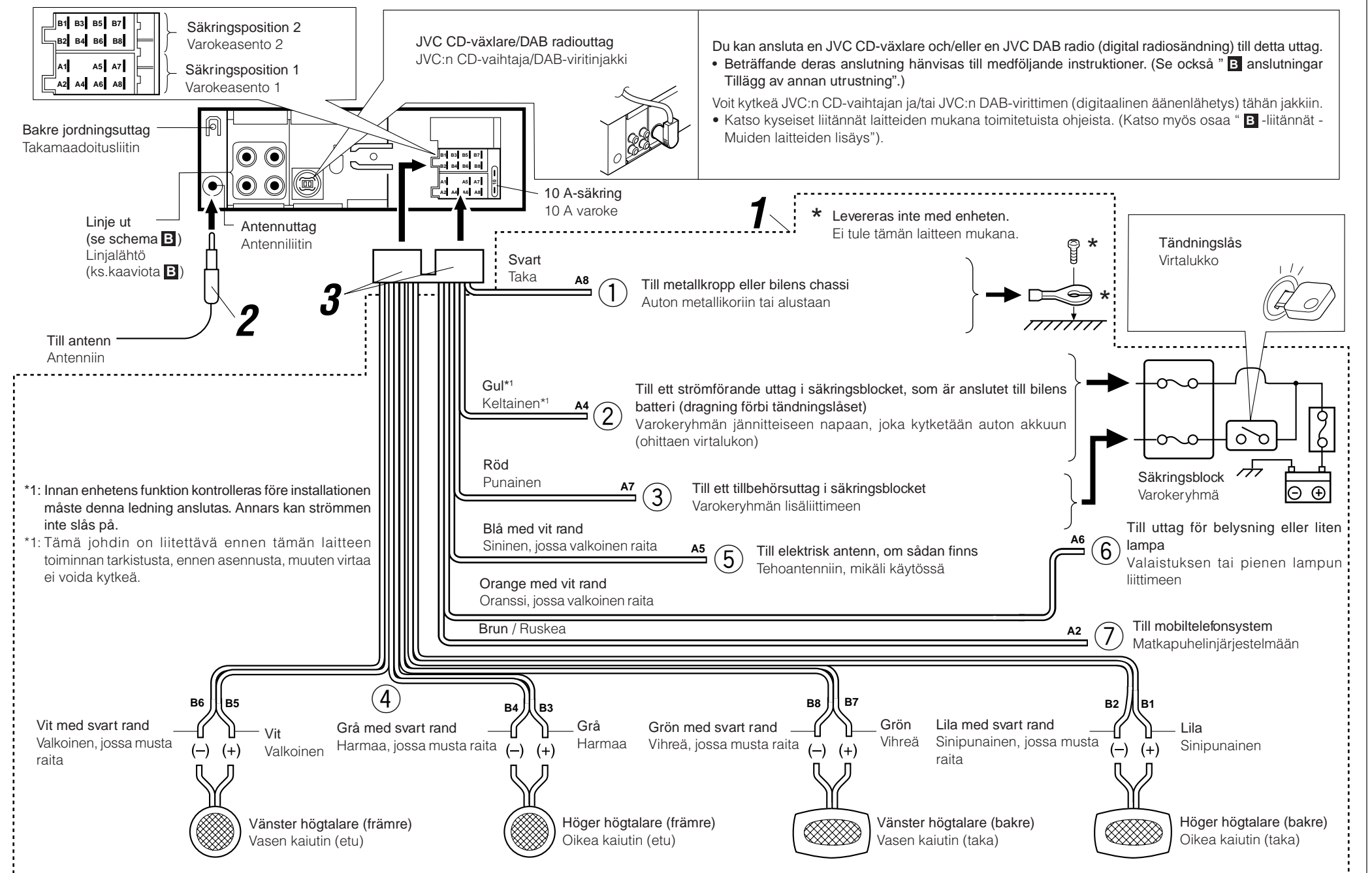

FÖRSIKTIGHETSANVISNINGAR för ström- och högtalaranslutningar:

- Anslut **INTE** nätsladdens högtalarledare till bilens batteri. Gör du det kommer enheten att skadas allvarligt.
- Anslut den svarta ledaren (jord), den gula ledaren (till bilens batteri, konstant 12 V) och den röda ledaren (till ett tillbehörsuttag) på korrekt sätt.
- Kontrollera högtalarledningarna i bilen INNAN nätsladdens högtalarledningar ansluts till högtalarna.
 - Om högtalarledningarna i bilen är dragna som i **Fig. 1** och **Fig. 2** nedan ska enheten **INTE** anslutas med dessa ursprungliga högtalarledningar. Gör du det kommer enheten att skadas allvarligt.
 - Dra om högtalarledningarna så att du kan ansluta enheten till högtalarna som i **Fig. 3**.
 - Om högtalarledningarna i bilen är dragna som i **Fig. 3** kan du ansluta enheten med hjälp av bilens ursprungliga högtalarledningar.
 - Kontakta bilföretaget om du är osäker på hur högtalarledningarna är dragna i din bil.

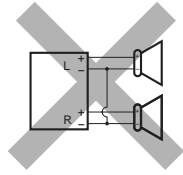

Fig. 1

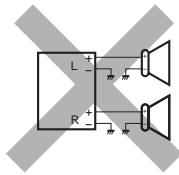

Fig. 2

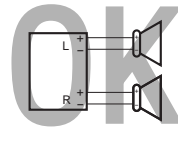
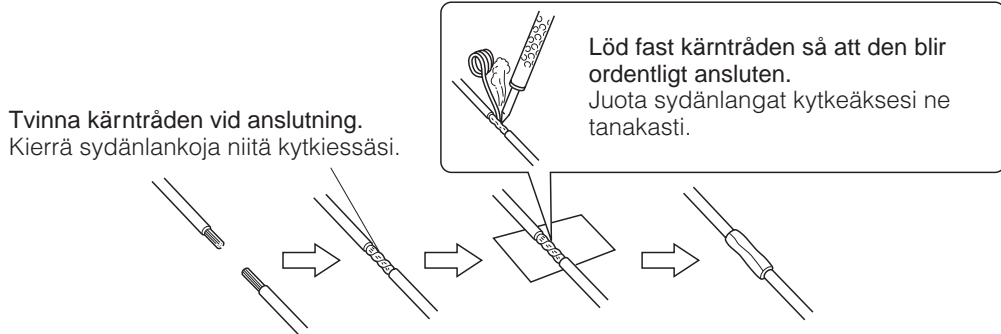

Fig. 3

Virtalähdettä ja kaiutinliitännät koskevat VAROTOIMET:

- **ÄLÄ** kytke verkkojohdon kaiutinjohtimia auton akkuun, muuten laite voi vahingoittua vakavasti.
- Kytke musta (maatto), keltainen (auton akkuun, vakio 12 V) ja punainen johdin (lisäliittimeen) oikein.
- Tarkista autosi kaiutinjohdotus ENNEN verkkojohdon kaiutinjohtimien kytkemistä kaiuttimiin.
 - Jos autosi kaiutinjohdotus on tehty alla olevista **“Fig. 1”** ja **“Fig. 2”** näkyvällä tavalla, ÄLÄ kytke laitetta käyttämällä ko. alkuperäistä kaiutinjohdotusta, muuten laite voi vahingoittua vakavasti.
 - Tee kaiutinjohdotus uudelleen siten, että voit kytkeä laitteen kaiuttimiin **“Fig. 3”** näkyvällä tavalla.
 - Jos autosi kaiutinjohdotus on tehty **“Fig. 3”** näkyvällä tavalla, voit kytkeä laitteen käyttämällä autosi alkuperäistä kaiutinjohdotusta.
 - Jos et ole varma autosi kaiutinjohdotuksesta, ota yhteys autokauppiaseen.

Ansluta ledningarna / Johdinten kytkentä



FÖRSIKTIG / VAROITUS! :

- Tejpa över de ledare som **INTE ANVÄNDS** med isoleringstejp för att eliminera risken för kortslutning.
- Päälystä **KÄYTTÄMÄTTÖMIEN** johtimien liittimet eristysnauhalla oikosulun estämiseksi.

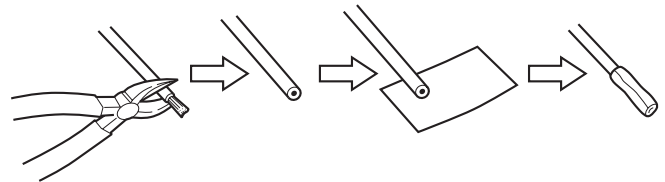

B Anslutningar med tillsats av annan utrustning / Liitännät - Muiden laitteiden lisääminen

Förstärkaren / Vahvistin

Eftersom enheten är försedd med linjeutgångar kan du använda en förstärkare, och annan utrustning, för att uppgradera ditt bilradiosystem.

- Anslut fjärrkabeln (blå med vit rand) till fjärrkabeln på den andra utrustningen så att den kan styras genom denna enhet.
- Gäller endast förstärkare:
 - Anslut denna enhets linjeutgångar till förstärkarens linjeutgångar.
 - **Koppla bort högtalarna från denna enhet och anslut dem till förstärkaren. Lämna denna enhets högtalarledare oanvända. (Täck över ändarna på de oanvända ledarna med isoleringstejp, som i illustrationen ovan.)**

Koska tässä laitteessa on linjalähtöliittimet, vahvistinta ym. laitteita voidaan käyttää parantamaan autosi stereojärjestelmää.

- Kytke ulkojohto (sininen, jossa valkea raita) muun laitteiston ulkojohtoon niin, että sitä voidaan ohjata tästä laitteesta.
- Vain vahvistimeen:
 - kytke tämän laitteen linjalähtöliittimet vahvistimen linjatulo liittimiin.
 - **Irrota kaiuttimet tästä laitteesta ja liitä ne vahvistimeen. Jätä tämän laitteen kaiutinjohtot käyttämättä. (Peitä näiden käyttämättömien johtojen päätteet eristysnauhalla yllä näkyvällä tavalla.)**

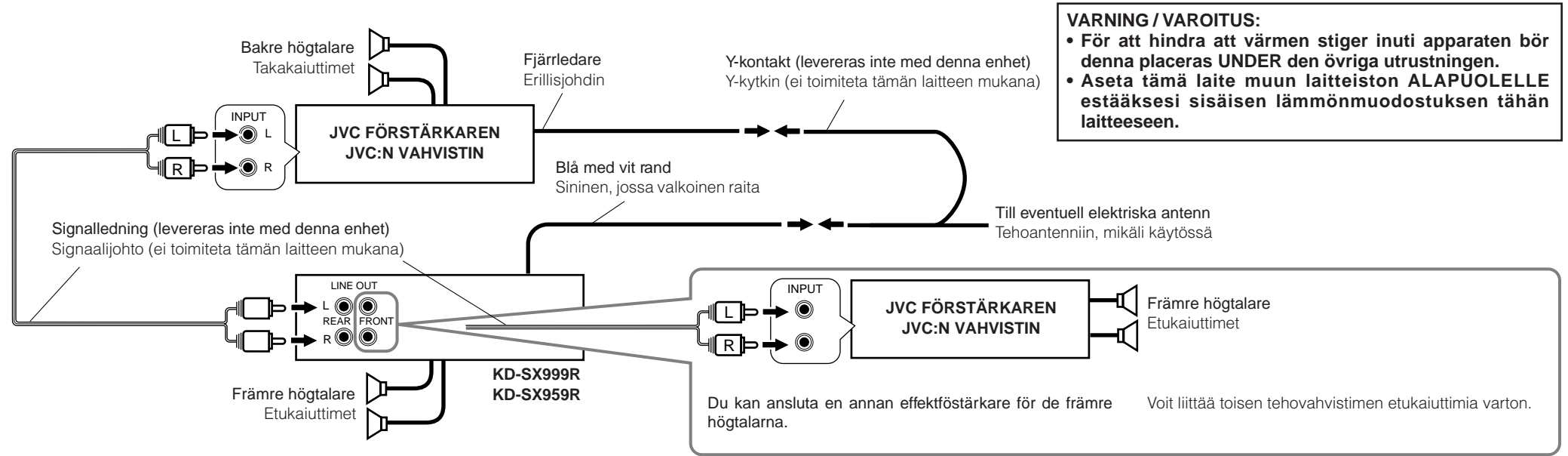

CD-växlare och DAB radio / CD-vaihtaja ja DAB-viritin

Du kan ansluta en JVC CD-växlare och/eller en JVC DAB radio (digital radiosändning).
• Beträffande deras anslutning hänvisas till medföljande instruktioner.

Voit liittää JVC:n CD-vaihtajan ja/tai JVC:n DAB-virittimen (digitaalinen äänenlähetyt).
• Katso kyseiset liitännät laitteiden mukana toimitetuista ohjeista.

